

HÖGERT
technik



EN Tools For Plumbers
PL Narzędzia Dla Hydraulików
RU Инструмент Для Сантехников
UK Інструменти Для Сантехніків
LT Hidrauikos Įrankiai
LV Instrumenti Santehņikiem
ET Hüdraulikatööriistad
SK Nářadie Pre Hydraulikov
CZ Hydraulické Nářadí

EN Water pump pliers with spring release PL Szczypce do rur, szybkonastawne RU Клещи переставные с кнопочным фиксатором UK Плоскогубці переставні LT Replės vamzdžiams, greito reguliavimo LV Cauruļu knaibles, ātri regulējamas ET Torutangid, kiirreguleeritavad SK Kliešte na trúbky, rýchle nastavenie CZ Kleště na trubky, rychlé nastavení



		Ø max		
HT1P375	250 mm	38 mm	6	60
HT1P376	300 mm	50 mm	6	36
HT1P377	400 mm	95 mm	4	24



EN Auto adjusting water pump pliers PL Szczypce do rur, samonastawne RU Клещи самонастраивающиеся UK Плоскогубці переставні LT Replės vamzdžiams, savaiminio reguliavimo LV Cauruļu knaibles, pašregulējošas ET Torutangid, isereguleerivad SK Kliešte na trúbky, samonastavitelné CZ Kleště na trubky, samonastavitelné



		Ø max		
HT1P378	250 mm	35 mm	6	60
HT1P379	300 mm	40 mm	6	36



EN Water pump pliers PL Szczypce do rur RU Клещи переставные UK Плоскогубці переставні LT Replės vamzdžiams LV Cauruļu knaibles ET Torutangid SK Kliešte na trúbky CZ Kleště na trubky



		Ø max		
HT1P372	250 mm	35 mm	6	60



EN Locking pliers PL Szczypce zaciskowe RU Клещи зажимные UK Кліщі затискні LT Suspaudimo replės LV Saspiešanas knaibles ET Lukustustangid SK Upinacie kliešte CZ Upínací kleště



HT1P380	250 mm	6	36

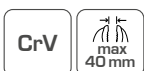

EN Locking pliers PL Szczypce zaciskowe RU Клещи зажимные UK Кліщі затискні LT Suspaudimo replės LV Saspiešanas knaibles ET Lukustustangid SK Upinacie kliešte CZ Upínací kleště



HT1P382	250 mm	6	36



EN Locking pliers PL Szczypce zaciskowe RU Клещи зажимные UK Кліщі затискні LT Suspaudimo replės LV Saspiešanas knaibles ET Lukustustangid SK Upinacie kliešte CZ Upínací kleště



HT1P384	225 mm	6	36



EN Adjustable wrench PL Klucz nastawny RU Трубный ключ, тип S UK Ключ трубний 45° LT Veržliaraktis LV Regulējamā atslēga ET Reguleeritav mutrivõti SK Nastaviteľný kľúč CZ Nastavitelný klíč



		Ø max		
HT1P501	1" - 320 mm	50 mm	1	24
HT1P502	1-1/2" - 430 mm	70 mm	1	18
HT1P503	2" - 560 mm	80 mm	1	10



EN Adjustable wrench PL Klucz nastawny RU Трубный ключ, тип S UK Ключ трубний 90° LT Veržliaraktis LV Regulējamā atslēga ET Reguleeritav mutrivõti SK Nastaviteľný kľúč CZ Nastavitelný klíč



		Ø max		
HT1P506	1" - 320 mm	50 mm	1	24
HT1P507	1-1/2" - 430 mm	70 mm	1	18
HT1P508	2" - 560 mm	80 mm	1	10



EN Pipe wrenches, S-Type **PL** Klucz do rur typ S **RU** Трубный ключ, тип S **UK** Ключ для труб, тип S **LT** Replės vamzdžiams, S tipo **LV** Cauruļu atslēga, tips S **ET** Toruvõti, tüüp S **SK** Klúč na trúbky typ S **CZ** Klíč na trubky typ S



		Ø max		
HT1P519	0,5" - 240 mm	35 mm	1	48
HT1P520	1" - 320 mm	47 mm	1	24
HT1P522	1,5" - 430 mm	63 mm	1	18
HT1P524	2" - 560 mm	80 mm	1	10
HT1P526	3" - 640 mm	95 mm	1	6



EN Pipe wrench **PL** Klucz do rur **RU** Трубный ключ **UK** Ключ для труб **LT** Vamzdžių raktas **LV** Cauruļu atslēga **ET** Toruvõti **SK** Klúč na trúbky **CZ** Klíč na trubky



		Ø max		
HT1P531	10" - 250 mm	50 mm	6	48
HT1P533	12" - 300 mm	70 mm	6	36
HT1P535	14" - 350 mm	80 mm	6	24
HT1P537	18" - 450 mm	90 mm	6	12
HT1P539	24" - 600 mm	100 mm	5	10



EN Offset pipe wrench **PL** Klucz odgięty do rur **RU** Ключ трубный **UK** Ключ для труб вигнутий **LT** Atlenktas raktas vamzdžiams **LV** Atliekta atslēga caurulēm **ET** Toruvõti, paineega **SK** Ohnutý klúč na trúbky **CZ** Ohnutý klíč na trubky



		Ø max		
HT1P541	12" - 300 mm	70 mm	6	24
HT1P542	14" - 350 mm	80 mm	6	24
HT1P543	18" - 450 mm	90 mm	6	12



EN Aluminium pipe wrench **PL** Klucz aluminiowy do rur **RU** Трубный ключ алюминиевый **UK** Ключ для труб алюмінієвий **LT** Aliuminio raktas vamzdžiams **LV** Alumīnija atslēga caurulēm **ET** Toruvõti alumiiniumist **SK** Hliníkový klúč na trúbky **CZ** Hliníkový klíč na trubky



		Ø max		
HT1P545	14" - 350 mm	80 mm	6	24
HT1P546	18" - 450 mm	90 mm	6	12
HT1P547	24" - 600 mm	100 mm	5	10



EN Chain key **PL** Klucz łańcuchowy **RU** Цепной ключ **UK** Ключ ланцюговий **LT** Grandininis raktas **LV** Ķēdes atslēga **ET** Kettvõti **SK** Refazový klúč **CZ** Řetězový klíč



		Ø max		
HT1P548	300 mm/12"	100 mm	6	24

EN Adjustable wrench **PL** Klucz nastawny **RU** Разводной ключ **UK** Ключ розвідний **LT** Veržliaraktis **LV** Regulējama atslēga **ET** Reguleeritav mutrivõti **SK** Nastaviteľný klúč **CZ** Nastavitelný klíč



HT1P552	200 mm	25 mm	6	60
HT1P554	250 mm	30 mm	6	36
HT1P556	300 mm	36 mm	6	24

EN Adjustable wrench **PL** Klucz nastawny **RU** Разводной ключ **UK** Ключ розвідний **LT** Veržliaraktis **LV** Regulējama atslēga **ET** Reguleeritav mutrivõti **SK** Nastaviteľný klúč **CZ** Nastavitelný klíč



HT1P560	250 mm	30 mm	6	36

EN Adjustable wrench **PL** Klucz nastawny montażowy **RU** Разводной ключ **UK** Ключ розвідний **LT** Veržliaraktis **LV** Regulējama atslēga **ET** Reguleeritav mutrivõti **SK** Nastaviteľný klúč **CZ** Nastavitelný klíč



HT1P561	165 mm	35 mm	6	60
HT1P563	215 mm	40 mm	6	60

EN Adjustable wrench PL Klucz nastawny RU Разводной ключ UK Ключ розвідний
 LT Veržliaraktis LV Regulējamā atslēga ET Reguleeritav mutrivõti SK Nastaviteľný kľúč
 CZ Nastaviteľný kľúč



WARRANTY 25 YEAR

+25%

CrV LONG THIN JAW SHORT HANDLE -30% ERGO GRIP

HT1P562	140 mm	32 mm	6	72
---------	--------	-------	---	----

EN Adjustable wrench PL Klucz nastawny RU Разводной ключ UK Ключ розвідний
 LT Veržliaraktis LV Regulējamā atslēga ET Reguleeritav mutrivõti SK Nastaviteľný kľúč
 CZ Nastaviteľný kľúč



WARRANTY 25 YEAR

+25%

CrV LONG THIN JAW -30% ERGO GRIP

HT1P564	256 mm	43 mm	6	36
---------	--------	-------	---	----

EN Step wrench PL Klucz stopniowy RU Инструмент для снятия заусенцев UK Ключ ступеневий
 LT Pakopinis veržliaraktis LV Pakāpienu atslēga ET Reguleeritav võti SK Stupňovitý kľúč
 CZ Stupňovitý kľúč



CrV 9.6 mm 3/8" 11.6 mm 29/68" 12.6 mm 1/2" 16.4 mm 21/32" 21 mm 27/32"

HT1P595	9.6 mm [3/8"] - 21 mm [27/32"]	1	100
---------	--------------------------------	---	-----

EN Tube cutter PL Obcinak do rur RU Труборез UK Труборіз LT Vamzdžių pjaustyklė
 LV Cauruļu griezējs ET Torulõikur SK Rezák na trúbky CZ Řezák na trubky



CrV, Cu, Al, Steel HSS Ø 35mm 20-60 mm

HT1P600	1/2" - 2"	1	10
---------	-----------	---	----

EN Tube cutter PL Obcinak do rur RU Труборез UK Ножиці для пластикових труб
 LT Vamzdžių pjaustyklė LV Cauruļu griezējs ET Torulõikur SK Rezák na trúbky CZ Řezák na trubky



HRC 53 SK5 PVC PP PE PP-R PEX PEX-AL QUICK BLADE CHANGE

HT1P603	max. 42 mm	10	50
---------	------------	----	----

EN Blade for pipe cutter HT1P603 PL Ostrze do obcinaka HT1P603 RU Лезвие для
 трубореза HT1P603 UK Леза для ножиць по пластикових трубах LT Pjaustyklės
 geležtė HT1P603 LV Griezēja asmens HT1P603 ET Lõikuri tera HT1P603 SK Čepel' do
 rezačky HT1P603 CZ Čepel do rezačky HT1P603



HRC 53 SK5 V SHAPE FOR HT1P603

HT1P617	max 42 mm	20	200
---------	-----------	----	-----

EN Tube cutter PL Obcinak do rur RU Труборез UK Ножиці для пластикових труб
 LT Vamzdžių pjaustyklė LV Cauruļu griezējs ET Torulõikur SK Rezák na trúbky CZ Řezák na trubky



HRC 53 SK5 PVC PP PE PP-R PEX PEX-AL V SHAPE 240 mm

HT1P606	max. 42 mm	6	36
---------	------------	---	----

EN Tube cutter PL Obcinak teleskopowy do rur RU Труборез UK Труборіз LT Teleskopinė
 vamzdžių pjaustyklė LV Teleskopiskais cauruļu griezējs ET Torulõikur; teleskoop
 SK Teleskopický rezák na trúbky CZ Teleskopický řezák na trubky



Al Cu GCR15 HRC 55-58

HT1P611	3-32 mm	2	1	50
HT1P614	14-63 mm	4	1	25

EN Tube cutter PL Obcinak do rur RU Труборез UK Труборіз LT Vamzdžių pjaustyklė LV Cauruļu griezējs ET Torulõikur SK Rezák na trúbky CZ Řezák na trubky



HT1P612	6-35 mm	6	48

EN Tube cutter PL Obcinak do rur RU Труборез UK Труборіз LT Vamzdžių pjaustyklė LV Cauruļu griezējs ET Torulõikur SK Rezák na trúbky CZ Řezák na trubky



HT1P623	15 mm	10	50
HT1P624	18 mm	10	50
HT1P625	22 mm	10	50

EN Reamer PL Gratownik RU Удаление заусенцев UK Інструмент для зняття фаски LT Šerpetų šalinimo įrankis LV Evele ET Kreedieemaldi SK Odihlovač CZ Odhrotovač



HT1P620	4-40 mm	60	240

EN Flaring nut set PL Praska do kotnierzowania rur RU Набор для развальцовки трубок UK Набор для розвальцовування труб LT Vamzdžių flanšų formavimo presas LV Prese cauruļu flanšu formēšanai ET Toruääriku press SK Trúbkový prírubový lis CZ Trubkový přírubový lis



Ø: 5, 6, 8, 10, 12, 16 mm



HT1P627	5-16 mm	5	30

EN Flaring nut set PL Praska do kotnierzowania rur RU Набор для развальцовки трубок UK Набор для розвальцовування труб LT Vamzdžių flanšų formavimo presas LV Prese cauruļu flanšu formēšanai ET Toruääriku press SK Trúbkový prírubový lis CZ Trubkový přírubový lis



Ø: 3, 5, 6, 8, 10, 12, 14, 15, 16, 19 mm



HT1P626	3-19 mm	1	10

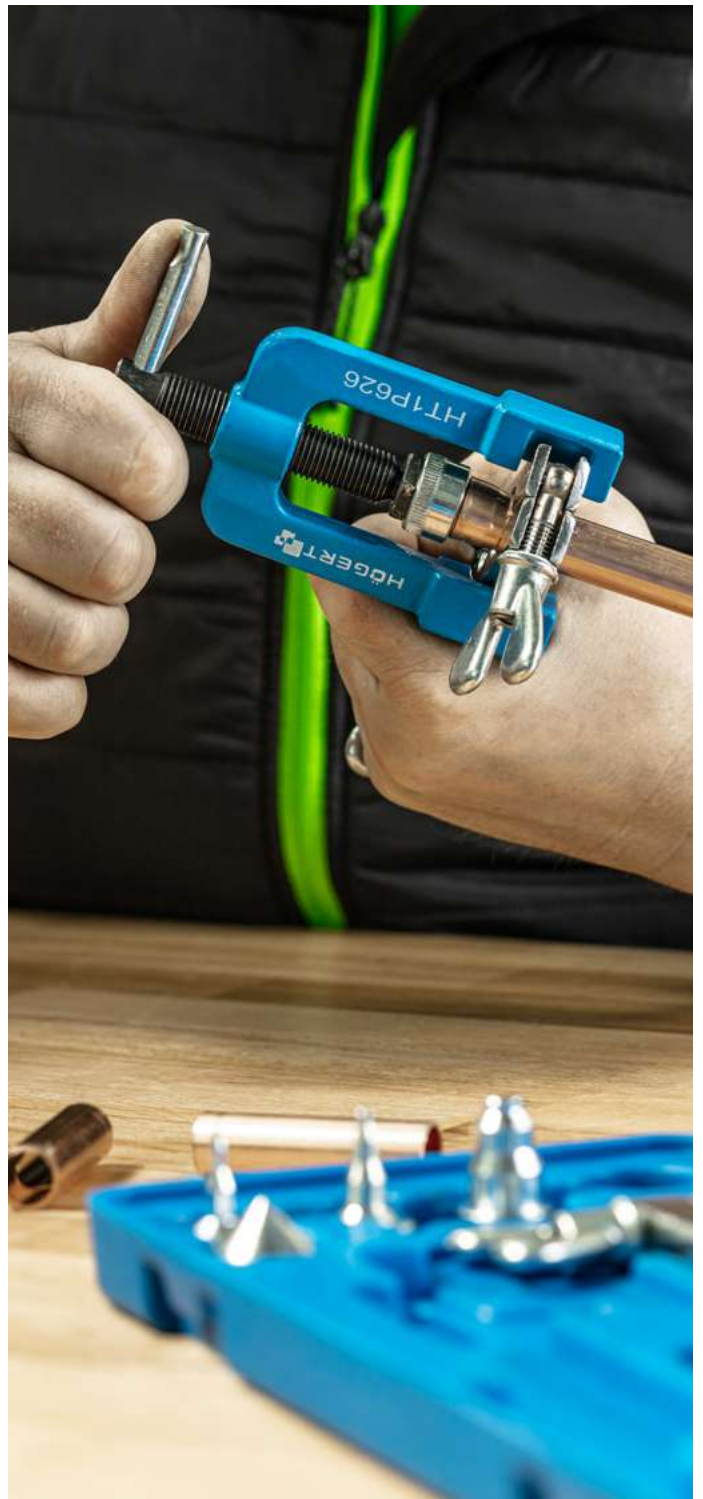

EN Pipe bender PL Giętarka do rur RU Трубогиб UK Трубогиб LT Vamzdžių lenktuvas LV Cauruļu liešanas mašīna ET Torupainuti SK Ohýbačka trubok CZ Ohýbačka trubek

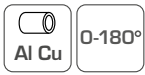

Folder	Material	Quantity	Box
HT1P630	1/4", 5/16", 3/8" 6,3 mm, 8 mm, 10 mm	1	20

EN Manual tube expander PL Praska do rozszerzania rur RU Труборасширитель UK Розширювач труб LT Vamzdžių plėtimo presas LV Prese cauruļu paplašināšanai ET Press torude laiendamiseks SK Lis pre rozšírenie trubok CZ Lis pro rozšíření trubek



Folder	Material	Quantity	Box
HT1P628	6, 8, 10, 12, 16, 19, 22 mm 1/4", 5/16", 3/8", 1/2", 5/8", 3/4", 7/8"	10	20

EN Manual pipe threader PL Gwintownice do rur RU Набор клуппов трубных UK Набор клупів для нарізання різьби LT Vamzdžių sriegikliai LV Cauruļu vītņgriezis ET Torukeermestajad SK Závítníky na trubky CZ Závítníky na trubky



6 die sizes:
1/4", 3/8", 1/2", 3/4", 1", 1 1/4"
Ratchet
Handle extension



Folder	Material	Quantity	Box
HT1P635	1/4"-5/4"	1	4

EN Manual pipe threader PL Gwintownice do rur RU Набор клуппов трубных UK Набор клупів для нарізання різьби LT Vamzdžių sriegikliai LV Cauruļu vītņgriezis ET Torukeermestajad SK Závítníky na trubky CZ Závítníky na trubky



6 die sizes:
1/2", 3/4", 1", 1 1/4", 1 1/2", 2"
Ratchet
2 handle extensions



Folder	Material	Quantity	Box
HT1P636	1/2"- 2"	1	2

EN Head for ratchet die stock PL Głowica gwintująca RU Клупп трубный UK Клупп для нарізки різьби LT Sriegimo galvutė LV Vītņgriešanas galva ET Keermestuspea SK Závítořezná hlava CZ Závítořezná hlava



Folder	Material	Quantity	Box
HT1P637	1/4"	1	20
HT1P638	3/8"	1	20
HT1P639	1/2"	1	20
HT1P640	3/4"	1	20
HT1P641	1"	1	20
HT1P642	5/4"	1	20
HT1P643	3/2"	1	8
HT1P644	2"	1	8

EN Crimping tool for PEX pipes PL Zaciskarka złączek do rur PEX RU Пресс-клещи для труб PEX UK Прес-кличці для труб PEX LT PEX vamzdžių užspaudimo įrankis LV Cauruļu savienojumu saspiedējs PEX ET Pressmistööriist PEX torudele SK Lisovacie klešče na trubky PEX CZ Lisovací klešče na trubky PEX

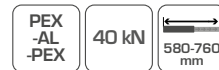

Folder	Material	Quantity	Box
HT1P645	TH 16, TH20, TH26, TH32	1	1

EN Dies PL Matryca RU Насадка для пресс-клещей TH UK Насадка для прес-кличців TH LT Matrica LV Matrica ET Stants SK Matica CZ Matice



Folder	Type	Material	Quantity	Box
HT1P650	TH	TH 16 - 16 mm	1	1
HT1P651		TH 20 - 20 mm	1	1
HT1P652		TH 26 - 26 mm	1	1
HT1P653		TH 32 - 32 mm	1	1

EN Dies PL Matryca RU Насадка для пресс-клещей U UK Насадка для прес-кличців U LT Matrica LV Matrica ET Stants SK Matica CZ Matice



Folder	Type	Material	Quantity	Box
HT1P654	U	U 16 - 16 mm	1	1
HT1P655		U 20 - 20 mm	1	1
HT1P656		U 25 - 25 mm	1	1
HT1P657		U 32 - 32 mm	1	1

EN Thermoplastic pipe welder **PL** Zgrzewarka do rur termoplastycznych **RU** Аппарат для сварки **UK** Апарат для зварювання пластикових труб **LT** Termoplastinių vamzdžių suvirinimo aparatas **LV** Termoplastisko cauruļu metināšanas iekārta **ET** Termoplasttorude keevitusseade **SK** Ohřivač pro trubky z termoplastu **CZ** Ohřivač pro termoplastické roury



	∅		
HT1P680	16, 20, 25, 32, 40, 50, 63 mm	1	2

LCD 850 W 0-300°C LOW TEMPERATURE PROTECTION

EN Gas blow torch **PL** Palnik gazowy **RU** Газовая горелка **UK** Пальник газований **LT** Dujinis degiklis **LV** Gāzes deglis **ET** Gaasipõleti **SK** Plynový horák **CZ** Plynový horák



	°C		
HT2C500	max. 1300°C	10	100

1,3 kW PIEZO GAS PROPAN BUTAN 96 g/h

EN Gas blow torch **PL** Gazowa lampa lutownicza **RU** Газовая паяльная лампа **UK** Газова паяльна лампа **LT** Dujų degiklis **LV** Gāzes deglis **ET** Gaasipõleti **SK** plynový horák **CZ** Plynový horák



	°C		
HT2C510	1200°C	1	12

360° 1,2 kW PIEZO BUTAN GAS

EN Gas burner **PL** Palnik gazowy **RU** Газовая горелка **UK** Пальник газований **LT** Dujinė litavimo lempa **LV** Gāzes lodlampa **ET** Gaasjootelamp **SK** Plynová spájkovacia lampa **CZ** Plynová pájecí lampa



	°C		
HT2C505	1300°C	10	100

360° 1,0 kW BUTAN PIEZO GAS

EN Gas burner **PL** Palnik gazowy **RU** Газовая горелка **UK** Пальник газований **LT** Dujinė litavimo lempa **LV** Gāzes lodlampa **ET** Gaasjootelamp **SK** Plynová spájkovacia lampa **CZ** Plynová pájecí lampa



	°C		
HT2C509	1300°C	10	60

360° 1,0 kW PIEZO BUTAN GAS LOCK CAPACITY 15 ml

EN Turbo propan hand-brenner **PL** Palnik gazowy **RU** Газовая горелка **UK** Пальник газований **LT** Dujinė litavimo lempa **LV** Gāzes lodlampa **ET** Gaasjootelamp **SK** Plynová spájkovacia lampa **CZ** Plynová pájecí lampa



	°C		
HT2C502	max. 2800°C	1	20

360° 3,3 kW PROPAN MAPP TURBO 235 g/h G1" F G1" M

EN Turbo propan hand-brenner **PL** Palnik gazowy **RU** Газовая горелка **UK** Пальник газований **LT** Dujinė litavimo lempa **LV** Gāzes lodlampa **ET** Gaasjootelamp **SK** Plynová spájkovacia lampa **CZ** Plynová pájecí lampa



	°C		
HT2C503	max. 2800°C	1	20

360° 2,0 kW PROPAN MAPP TURBO PIEZO G1" F AUTO START/STOP 142 g/h GAS

EN Adapter for propan hand-brenner **PL** Adapter do palników propan **RU** Адаптер для горелок **UK** Адаптер для пальників газових **LT** Adapteris propano degikliams **LV** Adapteris propāna degļiem **ET** Adapter propaanpõletitele **SK** Adaptér pro propánové horáky **CZ** Adaptér pro propánové horáky



HT2C504		1	100

G1" M x G7/16" F G1" M G7/16" M for HT2C502 HT2C503